

Varenummer: 203350M850B1SK
 Beskrivelse: E+G Justerfod
 GN 33-50-M8-50-B1-SK, Rustfast
 Note: SK Med møtrik, udvendig sekskant i bunden

Mål

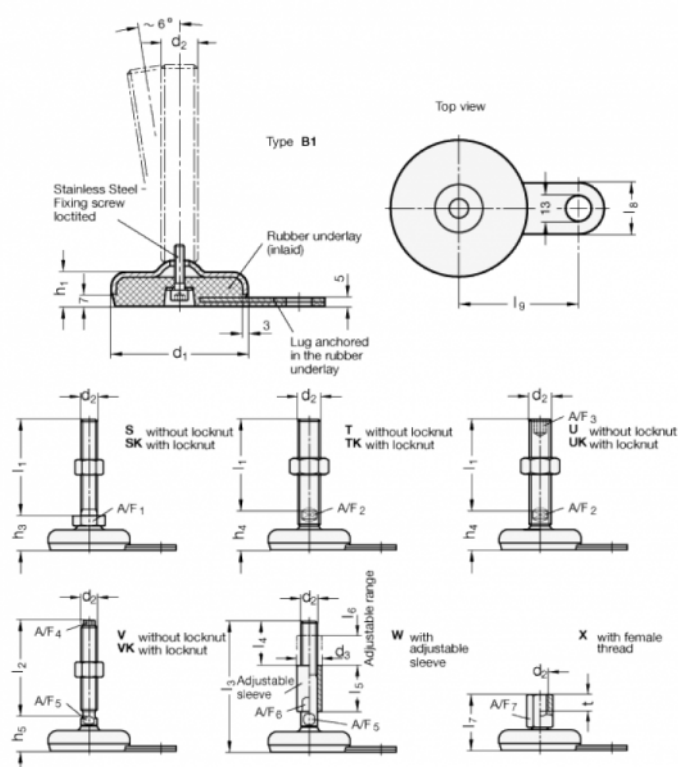

A/F1	= 17
d1	= 50
d2	= M8
h1	= 18
h3	= 26
l1	= 50
l8	= 25
l9	= 45